

Nicht genormte Verbindungselemente A-Z

Non standardized fasteners A-Z

Artikel-Nr.

Stahl	Stahl mit Überzug	Nicht-rostende Stähle	Ms, Cu, Al, Ti, Kunststoff
St	galZn		
8.8 8 St	feuerZn		K
FSt	galZn		
FSt	galZn		
St einsatz- gehärtet	galZn		
4.6 5.8	galZn galNi	A1 A2 A4	Ms
	galNi		Ms
FSt.		1.4310	
FSt	galZn	A4	Bronze
St	galZn		
St Neopren	galZn	A2 Neopren	Al Neopren CuAl
Steel	Steel plated	Stainless steel	Ms, Cu, Al, Ti, Plastics

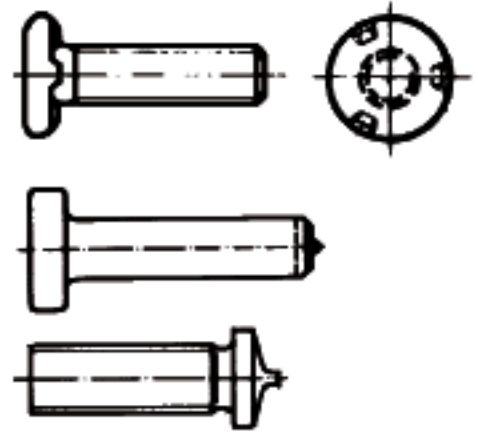

Anschweiß-Schrauben, NELSON-Kopfbolzen
(→ DIN 32500, 32501, 34817)
Welding screws



A+P®=Angles and Plates/
Winkel- und Stirnplatten-Verschraubungen
für den Stahlbau entspr. DIN 18800
(Schrauben-/Mutter-/Scheiben-Garnituren)
Screws, nuts and washers for A+P®-fastenings

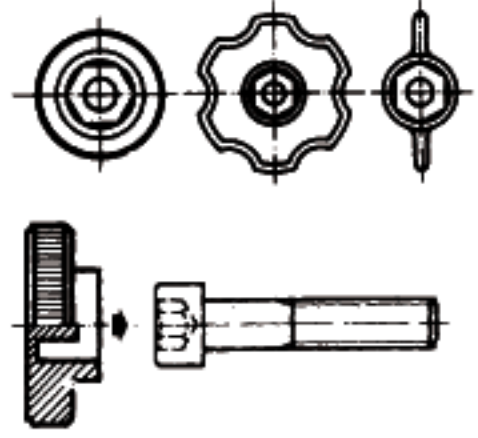

Bedienknöpfe für Innensechskantschrauben
mit Rändel
mit Sterngriff
mit Flügel
Plastic knobs for bolts and screws
Knurled knobs
Star knobs
Wing knobs



Blech-Hutmuttern
(PAL-Hutclipse)
für metrische Gewinde
PAL-cap nuts



Blechnuttern für Blechschraubengewinde (→ DIN 34818)
(Schnapp-/Feder-/Spring-Muttern)
Speed nuts, spring nuts for tapping screws

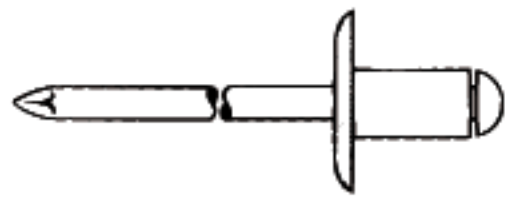

* Blindniettechnik →
Blind rivets →

88401–
88488



Bohrschrauben = Blechschrauben mit Bohrspitze
(z. B. TEKS-, SUPER-TEKS-, Flügel-TEKS-,
DRIL-KWIK-Schrauben)
(→ DIN 7504/ISO 15480-154839)
Self-drilling tapping screws

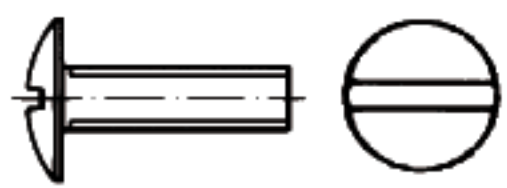

Bordwandschrauben
(Flachrundschraben mit Schlitz)
Slotted mushroom head screws

88107



Buchheftungsschrauben
Binder posts (book screws)

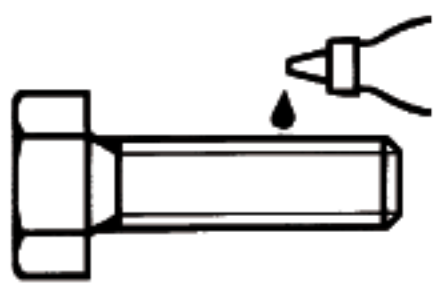

Chemische Schraubensicherungen
→ „Technische Informationen“ Seite 69
Liquid adhesives → “Technical information” page 69



„CONNEX“-Spannstifte mit Zahlschlitz
Spring pins with serrated slot



„CONTACT“-Scheiben/-gezahnte Scheiben
“CONTACT“-washers

88129

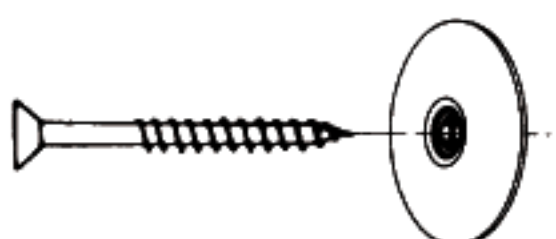

Dachbauschrauben mit Befestigungsteller
Tapping screws for roofs, with washers

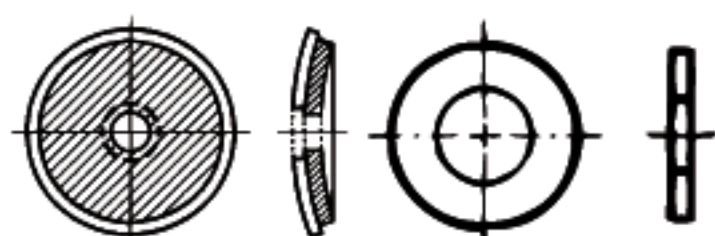

Dichtscheiben (gewölbte Metallscheiben
mit aufvulkanisierter Dichtscheibe)
„Cupal“-Dichtscheiben
Sealing washers

88277

82101

* mit bauaufsichtlicher Zulassung des DIBT
(Deutsches Institut für Bautechnik, Berlin)



* with approval

Article No.

Nicht genormte Verbindungselemente A-Z

Non standardized fasteners A-Z

Spanplatten-/SPAX-Schrauben: Chipboard-screws:



– mit kleinem Senkkopf für Scharnierband
with small countersunk head

88094

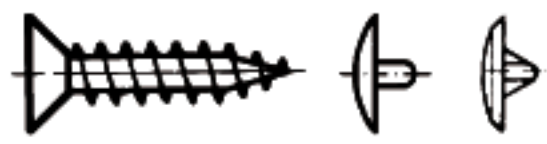

– mit Innenloch für Zierkappen
with center hole for caps

88099



– mit Teilgewinde
partially threaded

88094



Senkkopf mit Innenstern-Antrieb (~ TORX)
* Holzbauschrauben bis 12 x 600
Countersunk head with hexalobular internal driving

88091
88098

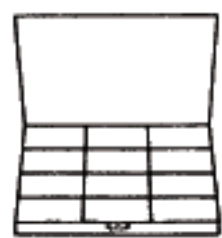

Spanplatten-Schrauben
Sortimente in Montagekoffern
Chipboard-screws in boxed assortments

88478
88479

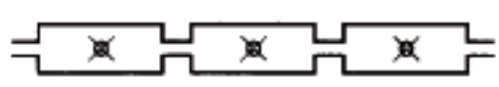

Spanplatten-Schrauben, magaziniert (gegurtet)
Chipboard-screws belted

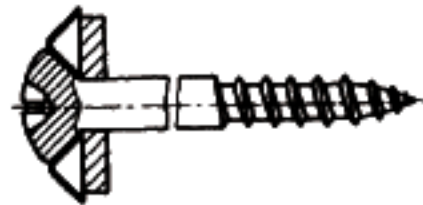

SPENGLER-Schrauben,
Linsenkopf-Holzschrauben mit Kreuzschlitz,
mit aufgesteckter Scheibe und Dichtscheibe
SPENGLER-screws, cross recessed raised CSK wood screws
with sealing washer

88295

Sperrkant-/Sperrzahn-Ringe und -Scheiben: Self locking rings and washers:

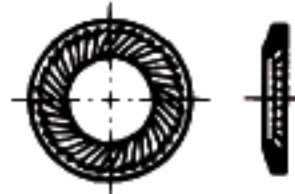

SCHNORR-Sicherungsscheiben
beidseitig gezahnt, S, VS
SCHNORR safety washers S, VS

88120
88121

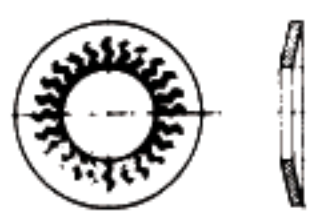

TECKENTRUP-Sperrkantscheiben
für Sechskantschrauben und
Zylinderschrauben mit Innensechskant
TECKENTRUP lock washers

88123
88124
88125
88126



TECKENTRUP-Sperrkantscheiben
mit Kontaktzähnen
TECKENTRUP lock washers

88129

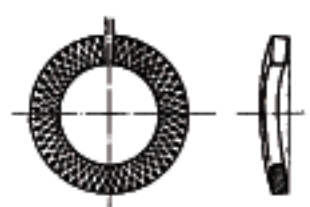

Sperrkantringe
Lock washers

88130
88131

Sperrzahn-Muttern, RIPP-Muttern, Keilsicherungsmuttern: Self locking nuts:



TENSILOCK-/DURLOK-Muttern
RIPP-Muttern
NORD-LOCK-Keilsicherungsmuttern
Self locking nuts TENSILOCK/DURLOK/RIPP/NORD-LOCK

88934
88914
88232

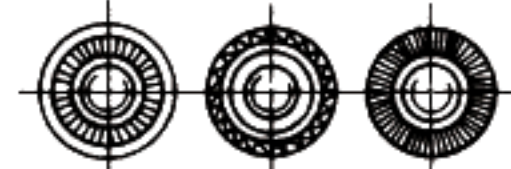

Sperrzahn-Schrauben, RIPP-Schrauben:

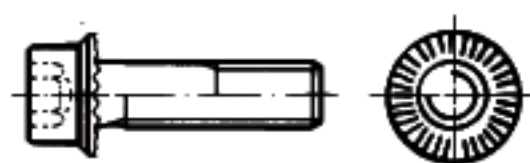

TENSILOCK/DURLOK-Schrauben
RIPP-Schrauben
Self locking screws and bolts
TENSILOCK/DURLOK/RIPP

88933
88913

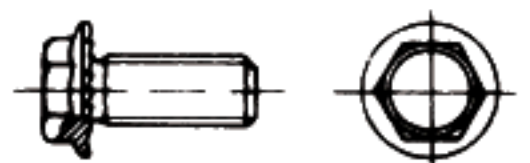

* mit bauaufsichtlicher Zulassung des DIBT
(Deutsches Institut für Bautechnik, Berlin)



* with approval

Article No.

Artikel-Nr.	Stahl	Stahl mit Überzug	Nicht-rostende Stähle	Ms, Cu, Al, Ti, Kunststoff
	St	galCu	A2	Cu
	FSt	verzinkt	1.4301	
	FSt	mechZn flZn	1.4568	
	FSt	mechZn flZn	1.4568	
	FSt	galZn	1.4310 A4	
	10 12 8	galZn flZn		
	90/100 10.9 12.9	galZn		
Article No.	Steel	Steel plated	Stainless steel	Ms, Cu, Al, Ti, Plastics

Nicht genormte Verbindungselemente A-Z

Non standardized fasteners A-Z

Artikel-Nr.

Stahl

Stahl mit Überzug

Nicht-rostende Stähle

Ms, Cu, Al, Ti, Kunststoff

Isolierhülsen → KORREX

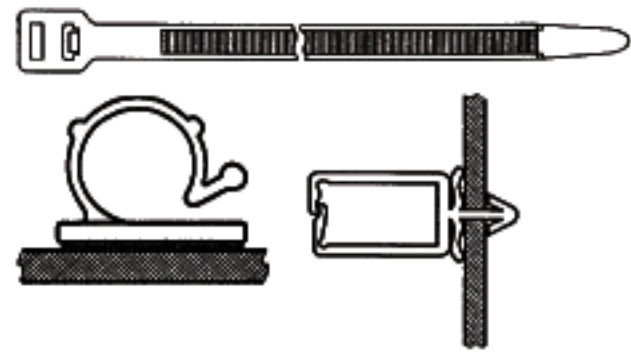

Kabelbinder, Kabelbefestigungssysteme
Verarbeitungswerkzeuge
Cable fixings

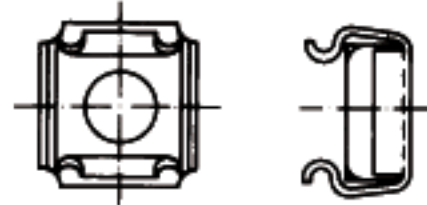

Käfigmuttern
Square caged nuts

88109

St

galZn

KALEI → Setzmuttern

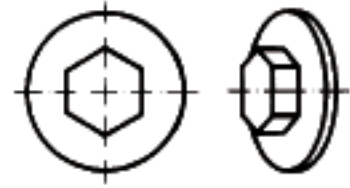

Kappen für Fassadenschrauben
Caps for hexagon head tapping screws

88008



Kappen für Innensechskantschrauben
RIBE-Käppi
RIBE-caps for hexagon socket head screws

88251

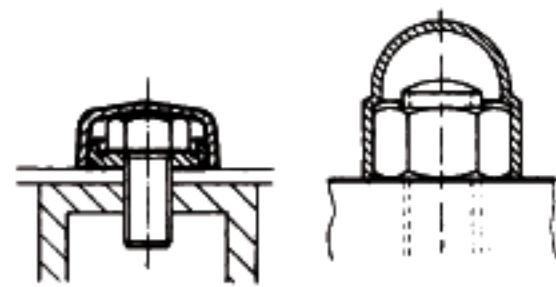

Kappen für Schraubenköpfe
Kappen für Muttern (KORREX-Schutzkappen)
Caps for screw and bolt heads
Caps for nuts

88003
88008
88251
88497



Kappen für Senkschrauben mit Innenloch
Kappen für Senkschrauben mit Kreuzschlitz
flach, flachrund, rustikal
Kappen für Kappenschrauben
Caps for screws with centre hole/cross recess

88000–
88004

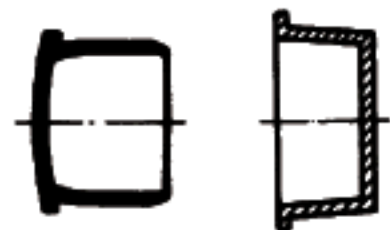

Kappen, Hülsen und Stopfen zum Schützen
und Verschließen von Rohrenden und
Werkstücköffnungen
Protection plugs, tube caps

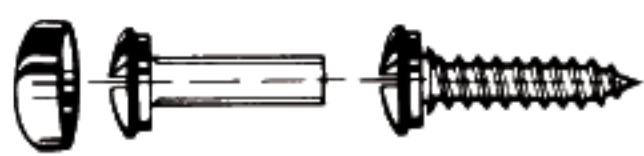

Kappenschrauben, Nummernschildschrauben,
metrisches Gewinde, Blechschrauben-Gewinde
mit Kappen
Cap screws with caps

88981
88003

St

galZn
galNi

A2

Ms

KATO → Gewindeeinsätze

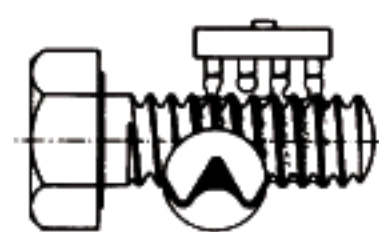

Klebende/klemmende Beschichtungen
für Schrauben → „Technische Informationen“ Seite 69
Liquid adhesives, clamping coatings → “Technical Information” page 69

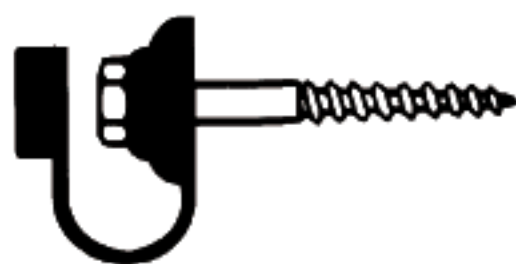

Kombi-Dichtungen mit Regenhütchen für
Sechskant-Holzschrauben 7 mm Ø
für Wellplatten
Plastic sealings and caps for hexagon wood screws

88005



Kombi-Muttern mit unverlierbaren
Unterlegteilen
Combi-nuts with non-misplaceable washers

6
8
10

galZn
galNi
galCr

A2
A4

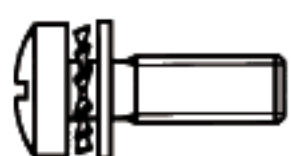

Kombi-Schrauben (→ DIN 6900, 6901/ISO 10644)
Combi-screws

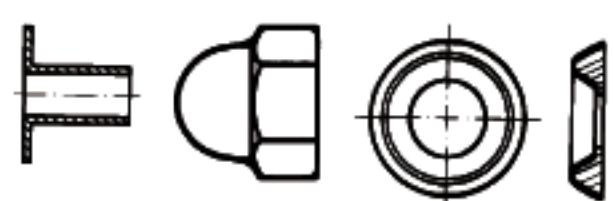

KORREX-Isolierhülsen
KORREX-Schutzkappen
KORREX-Rosetten
KORREX insulating tubes, protective caps, rosettes

88498
88497
88499



Kotflügelscheiben
Washers with large outside diameter

88104

St

galZn

A2
A4



Leitplanken-Schrauben
mit Sechskantmuttern
Cup head nib bolts with nuts for crash barriers

4.6

feuerZn

* mit bauaufsichtlicher Zulassung des DIBT
(Deutsches Institut für Bautechnik, Berlin)



* with approval

Article No.

Steel

Steel plated

Stainless steel

Ms, Cu, Al, Ti, Plastics

Nicht genormte Verbindungselemente A-Z

Non standardized fasteners A-Z

Artikel-Nr.

Stahl

Stahl mit Überzug

Nicht-rostende Stähle

Ms, Cu, Al, Ti, Kunststoff

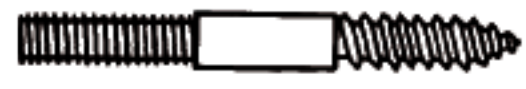

Stockschrauben
Hanger bolts

88149

St

galZn

A2
A4

Stud bolts → Gewindebolzen

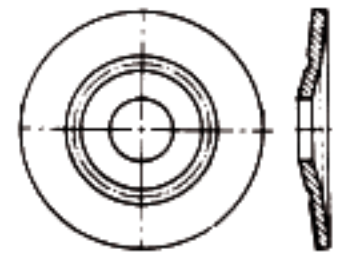

TECKENTRUP-Tellerspannscheiben
TECKENTRUP-disc spring washers

88130
88131

FSt

mechZn
flZn

1.4568

TEKS → Bohrschrauben

TENSILOCK → Sperrzahn

THERMAG → Sechskantmuttern m. Klemmteil

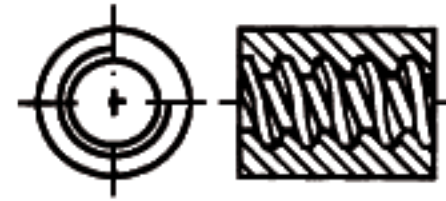

Trapezgewinde-Muttern Tr
rund/sechskantig
Nuts with truncated thread

88089
88090

St

A1-A5

Ms
Cu-Leg

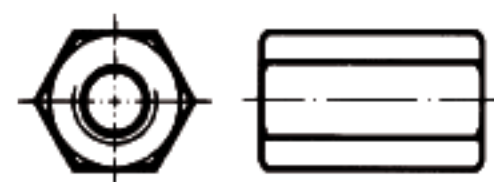

Verbindungs-muffen, sechskantig/rund
Hexagon couplings, round couplings

88087
88088

St

galZn
feuerZn
flZn

A1-A5

Ms

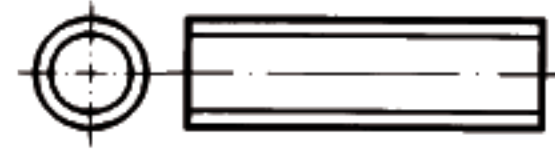

Vorlegescheiben mit Senkloch zum Befestigen von Bedienteilen
Machine washers

88184

St

Wellen-Befestigungen → Schnellmontage-Elemente

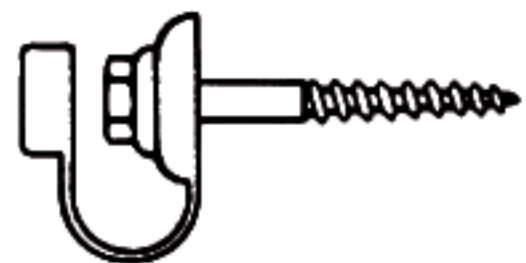

Wellplatten-Schrauben Ø 7 mm → DIN 571 mit Kunststoff-Regenhütchen
Hexagon head wood screws with plastic sealing

88005

St

galZn
feuerZn

A2
A4

K

Zierkappen → Kappen



Zierschrauben mit rustikalem Kopf
Screws with old fashion head

4.6

galZn

A2

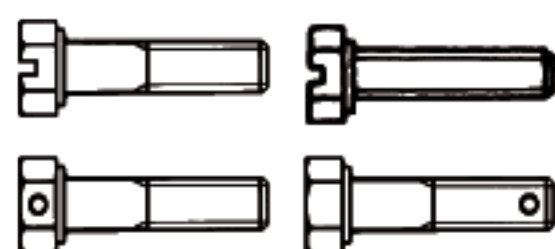

Zusätzliche Formen/Ausführungen → „Technische Informationen“ Seite 75
Additional shapes and versions → “Technical Information” page 75



* mit bauaufsichtlicher Zulassung des DIBT (Deutsches Institut für Bautechnik, Berlin)



* with approval

Article No.

Steel

Steel plated

Stainless steel

Ms, Cu, Al, Ti, Plastics

Nicht genormte Verbindungselemente A-Z

Non standardized fasteners A-Z

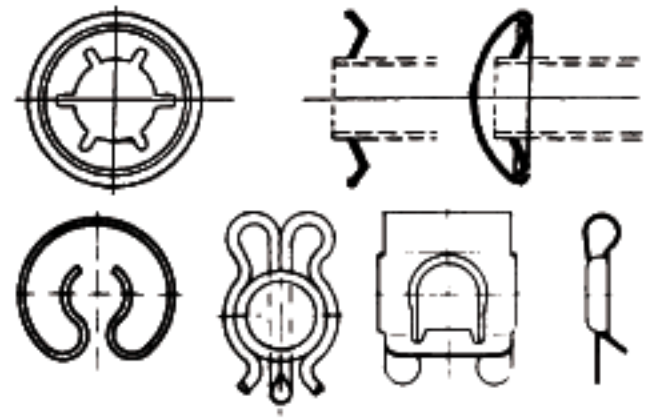

Schnellmontage-Elemente für Achsen, Wellen, Bolzen und Zapfen; Achsen-Klemmringe, Duo-Clips, Federsplinte, KL-/SL-Sicherungen, U-Clips, Wellensicherungen
Quick fastening elements for shafts and bolts

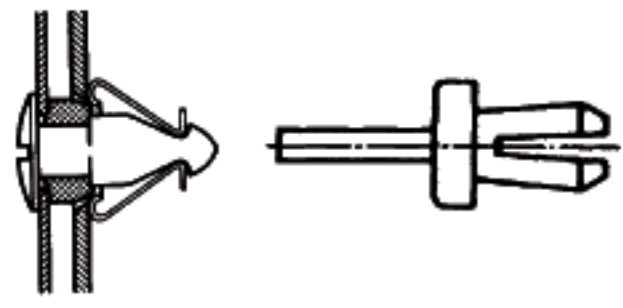

Schnellverschlüsse Schnellbefestigungs-Elemente
Quick lock fixing elements



Schrauben für Kunststoffverbindungen z. B. PT/PLASTITE
Plastic thread screws



Schraubösen, Schraubhaken, Schaukelhaken mit metrischem oder Holzschrauben-Gewinde
Threaded wire products

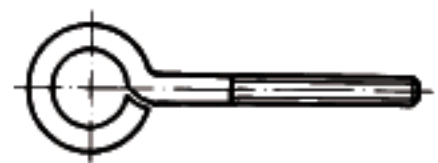

Typ 1, Typ 3

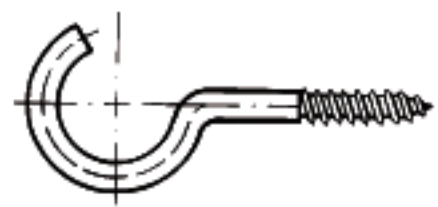

Typ 48



Typ 4, 7, 8, 11

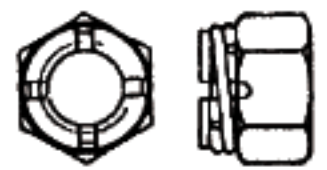

Sechskantmuttern mit Klemmteil
M = mit Klemmteil aus Metall (z. B.: SPRING-STOP/VARGAL/DAX/THERMAG)



N = mit nichtmetallischem Einsatz (Kunststoffring) (→ DIN 982, 985, 986, 6924/ISO 7040, 10511, 10512) (z. B.: NYLOC/POLY-STOP/ELASTIC-STOP)



V = einteilige Metallmutter (→ DIN 980, 6925/ISO 7042, 10513) (z. B.: STOVER/CLEVELOK/UNI-STOP/BILOC)



Prevailing torque type hexagon nuts with insert
M = nuts with metal insert
N = nuts with nylon insert
V = all metal self locking nuts



Sechskantmuttern AMELOCK® mit selbstsicherndem Gewindeeinsatz
Nuts with self locking insert

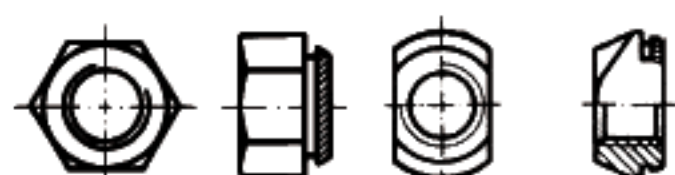

Setzmuttern, KALEI-Setzmuttern
Rivet nuts

Sicherungen für Schraubenverbindungen → „Technische Informationen“ Seite 69
Securing elements for screws connections → "Technical Information" page 69

Spanplatten-/SPAX-Schrauben:
Chipboard-screws:



Linsensenkkopf, Pozidriv-Kreuzschlitz Z
Raised countersunk head, pozidriv Z



Halbrundkopf, Pozidriv-Kreuzschlitz Z
Pan head, pozidriv Z



Senkkopf, Pozidriv-Kreuzschlitz Z
Countersunk head, pozidriv Z

Artikel-Nr.

Stahl

Stahl mit Überzug

Nicht-rostende Stähle

Ms, Cu, Al, Ti, Kunststoff

88122

FST

galZn
mechZn
flZn

1.4310

St

galZn
galNi

A2
A4

Ms
K

88200

St
einsatz-
gehärtet

galZn
galNi

88133

St

galZn

A2
A4

Ms

88136

St

galZn

A2
A4

Ms

88140

St

galZn

A2
A4

Ms

88141

88142

88105

5
6
8
10
12

galZn
flZn
galNi
galCuZn

A1-A4

Ms
Al

8

galZn

A2
A4

88106

St geh.

galZn

A1-A4

St geh.
gleitbesch.

galZn
galCuZn

A2

Ms

88092

88093

88096

88094

88097

* mit bauaufsichtlicher Zulassung des DIBT (Deutsches Institut für Bautechnik, Berlin)



* with approval

Article No.

Steel

Steel plated

Stainless steel

Ms, Cu, Al, Ti, Plastics

Nicht genormte Verbindungselemente A-Z

Non standardized fasteners A-Z

Artikel-Nr.

Stahl

Stahl mit Überzug

Nicht-rostende Stähle

Ms, Cu, Al, Ti, Kunststoff

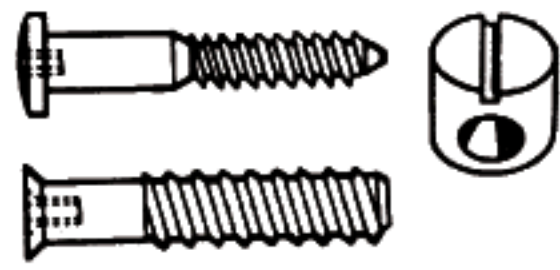

Möbel-Montageelemente
Furniture connection bolts (K. d. fittings)
(→ RAMPA)

St

galZn

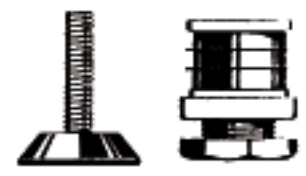

Möbel-Verstellfüße
Adjusting elements for furniture

St

K



* MULTI-MONTI-HMS-MMS
Mauerschrauben, Schraubanker, Stockanker
MULTI-MONTI-wall screws

88902–
88908

St geh.

galZn

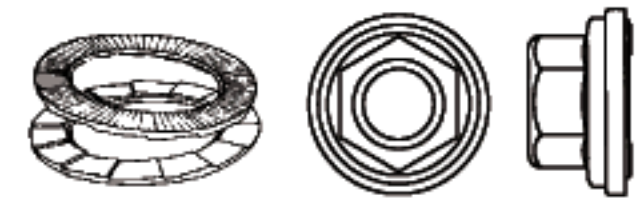

NORD-LOCK-Scheiben-Paare
NORD-LOCK-Keilsicherungsmuttern
NORD-LOCK washers, NORD-LOCK-self locking nuts

88132
88232

St geh.

galZn
flZn

A4

Nummernschildschrauben → Kappenschrauben



Nutmuttern mit Klemmring GUA/GUK/GUP
(Elastic-Stop-Nutmuttern / FINE-U-Nut)
Self locking collars with nylon insert

St

galZn

Ösenschrauben → Schraubösen

PAL-Hutmuttern → Blechmuttern

PAL-Muttern → DIN 7967

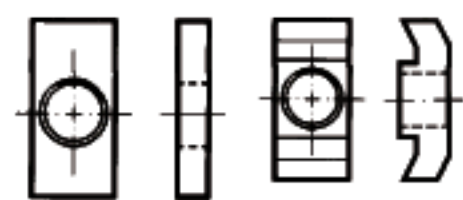

* Profilschienen HALFEN
* Profilschienen-Muttern
(Gleitmuttern/Gewindeplatten)

88928–
88972

St
4.6
8.8

galZn
feuerZn

A2
A4



* Profilschienen-Schrauben
Hakenkopf, Hammerkopf
T-nuts and bolts for channels

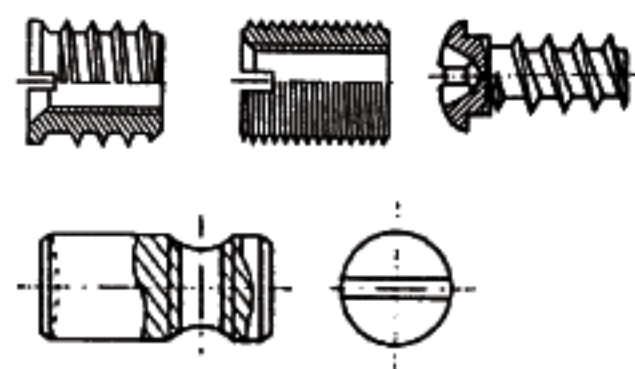
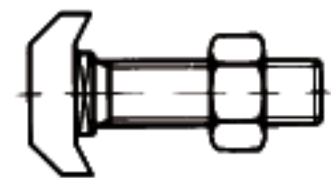

RAMPA-Einsätze/-Muffen
RAMPA-Quergewindebolzen
RAMPA-Schrauben
RAMPA-fastening elements

St

galZn

Ripp-Schrauben/-Muttern → Sperrzahn



Rosettenscheiben
Rosettes

88499
88965

St

galNi
galCr

A2
A4

K
Ms, Al



Rückwand-Schrauben
Chipboard screws

88197

St
einsatz-
gehärtet

galZn



Scheiben „Artikel 1“
Washers, type 1

88100

St

galZn
feuerZn



Scheiben für Holzverbinder (→ DIN 1052)

St

galZn
feuerZn

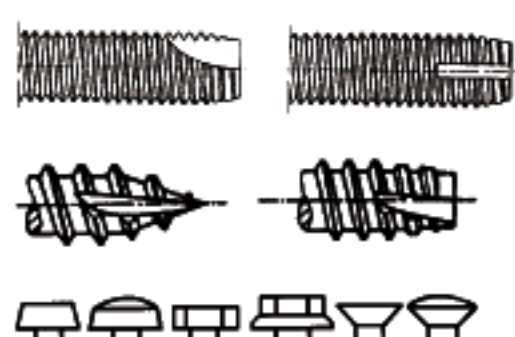

Schneidschrauben mit Kerb-/Schabenut,
mit metrischem Gewinde/mit Blechschraubengewinde
Thread-cutting screws with scrape point

St
einsatz-
gehärtet

galZn
galNi

* mit bauaufsichtlicher Zulassung des DIBT
(Deutsches Institut für Bautechnik, Berlin)



* with approval

Article No.

Steel

Steel plated

Stainless steel

Ms, Cu, Al, Ti, Plastics

Nicht genormte Verbindungselemente A-Z

Non standardized fasteners A-Z

Artikel-Nr.

Stahl

Stahl mit Überzug

Nicht-rostende Stähle

Ms, Cu, Al, Ti, Kunststoff

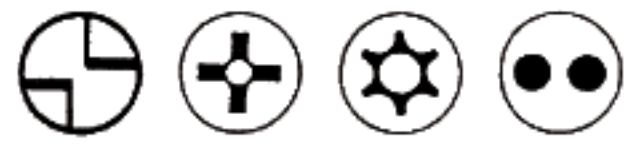

Diebstahlhemmende Antriebe für Schrauben und Muttern → „Technische Informationen“

88110–88118

Theft-resistant drives → “Technical Information”

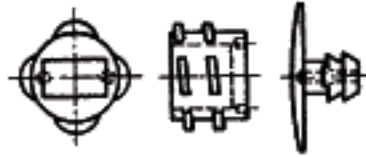

Distanz-Schrauben für Rahmen/Verlattungen, Einsatzhülsen, Kappen
Spacing screws

St

galZn

A2



DUBO-Profilscheiben, DUBO-Zahntellerringe
DUBO washers, DUBO lock washers

88494–88496

St

galZn

K

DURLOK → Sperrzahn



Einniet-Muttern ANCHOR/KALEI
Self-rieving nuts, ANCHOR/KALEI rivet bushes

88106

St

galZn

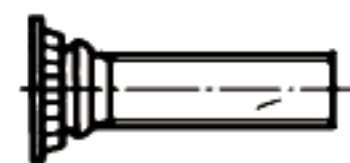

Einpreß-Schrauben
Rivet screws

St

galZn



Einschlag-Muttern
Tee nuts with prong

88108

St

galZn

ENSAT → Gewinde-Einsätze

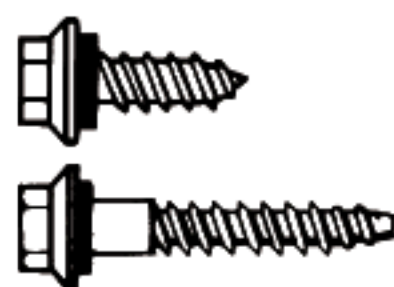

Fassadenschrauben mit Scheibe und Dichtscheibe
Form A = mit Spitze
Form BZ = mit Zapfen
Tapping screws for facing (siding) with stainless steel washer and sealing washer, with AB-point/with B-point

88176
88276

St
einsatz-gehärtet

galZn

A2

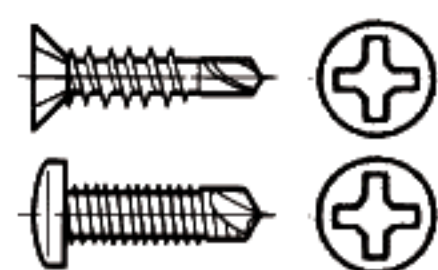

Fenster-Bohrschrauben
Self-drilling tapping screws for windows

88010–88018

St

galZn

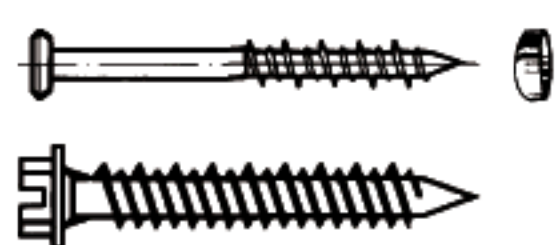

Fensterrahmen-Verankerungen
Fensterrahmen-Verbindungen
Fixings and connections for window frames

88019–88029

St
einsatz-gehärtet

galZn



Fermacellplatten-Schrauben
Dry wall screws

88194

St
einsatz-gehärtet

phos



Flügelmuttern, kleine „amerikanische Ausführung“
Small wing nuts

88215

St

galZn

A2
A4

Ms
K

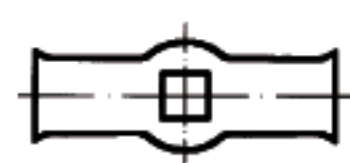

Fugenscheiben für Schrauben DIN 603
Washers for bolts DIN 603

88102

St

galZn



Gewindebolzen und Muttern (→ DIN 976)
nach ANSI-Normen
Stud bolts with hexagon nuts

5.6
8.8
ASTM
AISI
BS

galZn
feuerZn
PTFE

A2
A4
ASTM
AISI
BS

* mit bauaufsichtlicher Zulassung des DIBT (Deutsches Institut für Bautechnik, Berlin)



* with approval

Article No.

Steel

Steel plated

Stainless steel

Ms, Cu, Al, Ti, Plastics

Nicht genormte Verbindungselemente A-Z

Non standardized fasteners A-Z

Artikel-Nr.

Stahl

Stahl mit Überzug

Nicht-rostende Stähle

Ms, Cu, Al, Ti, Kunststoff



Gewindeeinsätze AMECOIL-/KATO
Regelgewinde, Feingewinde, selbstsichernd
AMECOIL-/KATO-inserts
Coarse thread, fine thread, self locking thread

88330–
88360

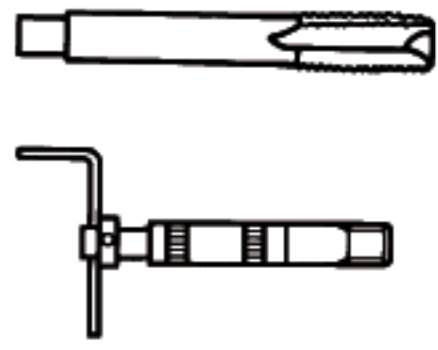

Gewindeschneider, Setzwerkzeuge für AMECOIL-/KATO-Gewindeeinsätze
Tools for AMECOIL-/KATO-inserts

88333
88360



Sortimentskästen mit AMECOIL-/KATO-Gewindeeinsätzen
Boxed assortment AMECOIL

88340
88342

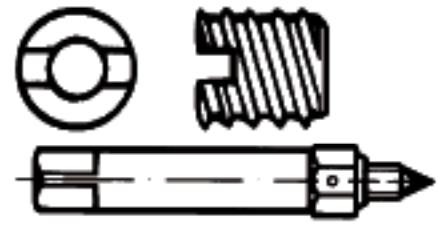

Gewindeeinsätze ENSAT
Setzwerkzeuge für ENSAT-Gewindeeinsätze
Inserts for metal, wood and plastic; tools for inserts

88301–
88308



Gewindeeinsätze für Metall, Holz und Kunststoff, → RAMPA-Muffen (→ DIN 7965)
Inserts for metal, wood and plastic

St

galZn

A2
A4

Ms
Al
K

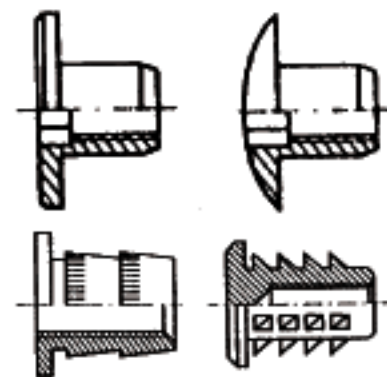

Gewindeeinsätze (→ DIN 16903) zum Einpressen/Einlegen zum Eindrücken/Einschlagen
Press-in threaded inserts

St

galZn

Ms
Al



Gewindefurchende Schrauben für Kunststoffe, mit Linsenkopf, mit Innensechsrund (~ TORX)
Threadforming pan head screws for plastics, with hexalobular internal driving

88200

St geh.

galZn
galNi
galCr

A1

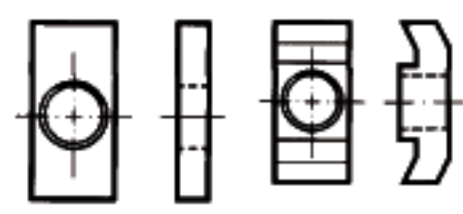

Gewindeplatten } Profilschienen-
Gleitmuttern } Schrauben/-Muttern
HALFEN

88951–
88955



Hammerschrauben mit Halbrundkopf, mit Senkkopf
Hammer drive screws with round head, with countersunk head

St geh.

A2

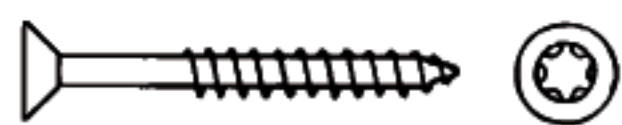

* Holzbauschrauben, ABC-SPAX-Schrauben, Senkkopf, Teilgewinde, bis 12 x 600
Innenstern-Antrieb (~ TORX)
Screws for wood construction

88091

St geh.
gleit
besch.

galZn

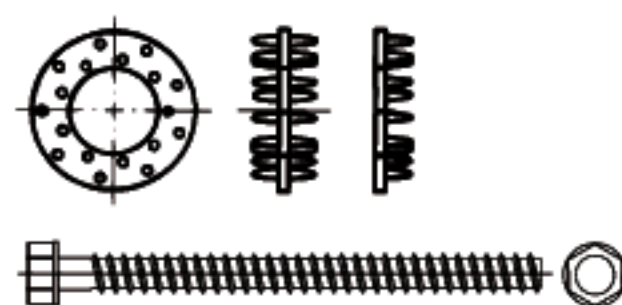

Holzverbinder (→ DIN 1052)
Dorne einseitig oder zweiseitig
Holzverbinder-Scheiben
ABC-Gewindestangen
Timber connectors, pick on one or both sides
Washers for timber connectors, building anchors

88052

Temper-
guß GT
St

Schwarz
Firniss
galZn
feuerZn

A2
A4

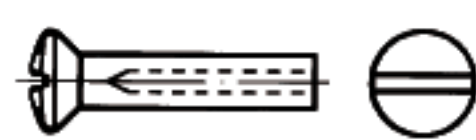

Hülsenmuttern mit Schlitz/ohne Schlitz
Sleeve nuts, threaded inside

88964

St

galZn
galNi
galCr

A1-A4

Ms
Al



HVA-Abscherschrauben für HV-Verbindungen
HVA friction grip bolts

10.9

feuerZn

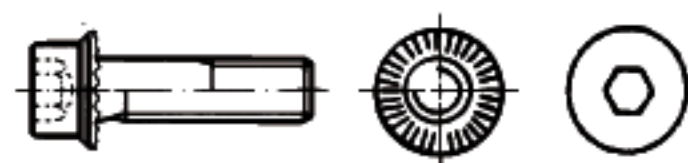

RIPP-Schrauben mit Innensechskant
Self locking hexagon socket head cap screws "RIPP"

88912

100
12.9

galZn



Innenloch-Schrauben
– Holzschrauben (→ DIN 97)

St
St

galZn

A2
A4

Ms



– ABC-SPAX-Schrauben

88099

einsatz-
gehärtet



– Spanplatten-Schrauben

88099

galZn

A2
A4

Ms

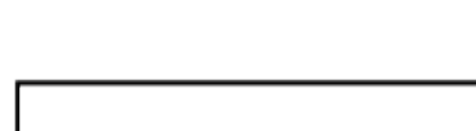

– Gewinde-Schrauben (→ DIN 963)
Screws with centre hole

4.8

* mit bauaufsichtlicher Zulassung des DIBT (Deutsches Institut für Bautechnik, Berlin)



* with approval

Article No.

Steel

Steel plated

Stainless steel

Ms, Cu, Al, Ti, Plastics